

Akuvox
Open A Smart World

Interphonie connectée
Catalogue



www.akuvox-france.fr

Akuvox
FRANCE

SOMMAIRE

01 Introduction

- Présentation entreprises
- Gamme connectée
- Partenaires

06 Solutions

- Schémas de principes

10 Produits

- Portiers
- Contrôle d'accès
- Téléassistance
- Moniteurs intérieurs
- Téléphone vidéo SIP

30 Services

- SmartPlus
- Portail de gestion
- Logiciels
- Service après-ventes

35 Guides

- Accessoires
- Guides de sélections
- Index

AKUVOX



Audiofils

Audiofils a été créé en 2013 et ne cesse de s'agrandir depuis. Principalement fabricant et importateur spécialisé en accessibilité, sécurité et communication, l'entreprise a su mettre en avant ses compétences et devenir un acteur majeur dans son secteur.

En 2021, Audiofils lance la commercialisation d'Akuvox-France afin d'étendre son offre avec une gamme innovante sur le marché français.

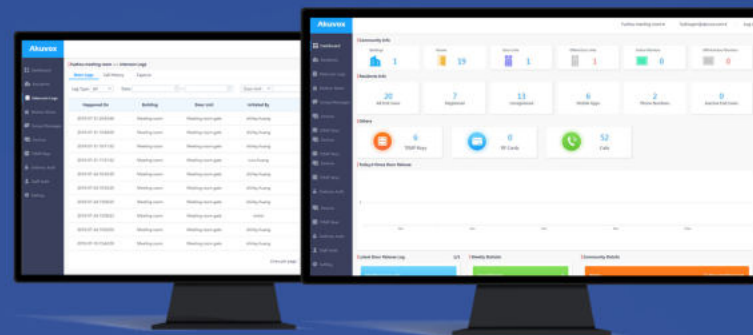

Akuvox

Akuvox est l'un des principaux leaders mondial en interphonie connectée et de contrôle d'accès. L'entreprise s'engage à utiliser les nouvelles technologies pour améliorer la vie des personnes, grâce à une meilleure communication et une plus grande sécurité.



Une gamme connectée innovante

IA Intelligence Artificielle



Reconnaissance et détection

Portiers vidéos et contrôle d'accès avec possibilité de reconnaissance faciale, prise de température et détection de port du masque.



Commande vocale hors ligne

Commande vocale disponible sans connexion internet.



Détection de chute

La gamme Akuvox possède un système de détection de chute ; une technologie surtout destinée aux maisons de repos et aux hôpitaux.





Cloud et application SmartPlus

L'application mobile SmartPlus est un véritable atout dans la gamme Akuvox. En effet, cela vous permettra de communiquer et d'interagir à distance avec vos hôtes. L'accès au Cloud donne lieu à la gestion du système depuis n'importe quel outil informatique.



Mobilité



Stabilité



Flexibilité



Sécurisé



Interphones compatibles Android

Le système Android facilite l'intégration des interphones Akuvox avec les autres appareils de votre environnement (Smart Building).



INTÉGRATION :
Simple
Flexible
Personnalisable





Compatibilité SIP

Les interphones Akuvox sont tous compatibles SIP (un protocole de communication IP universel).



Excellente qualité audio et vidéo



Communication bidirectionnelle avec n'importe quel autre système SIP



Une sécurité grandissante

La gamme Akuvox peut être connectée de manière flexible avec divers systèmes d'alarme tels que des détecteurs de fumée, de gaz et infrarouge.



Certification IK10



Certification IP65



Réseau sécurisé

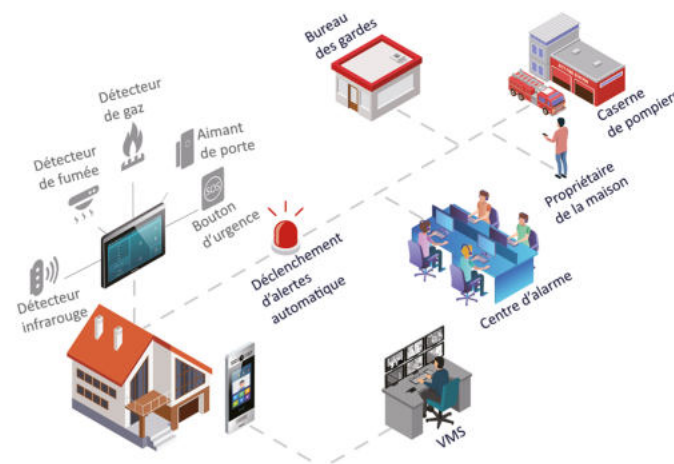

Travailler avec nos partenaires technologiques

Domotique

Control4

Snap
av

RTI

LifeSmart
云起智能

zipato®

iRidium
mobile

core

tuya

Téléphonie

Genetec

Yeastar

broadsoft

aare
net

elastix
FREEDOM TO COMMUNICATE

epygi
Manufactured in the USA

Système vidéo

milestone

n^x NetworkOptix
VIDEO. POWERED.

Contrôle d'accès

VANDERBILT

ZKTeco

parsec

LES SOLUTIONS AKUVOX

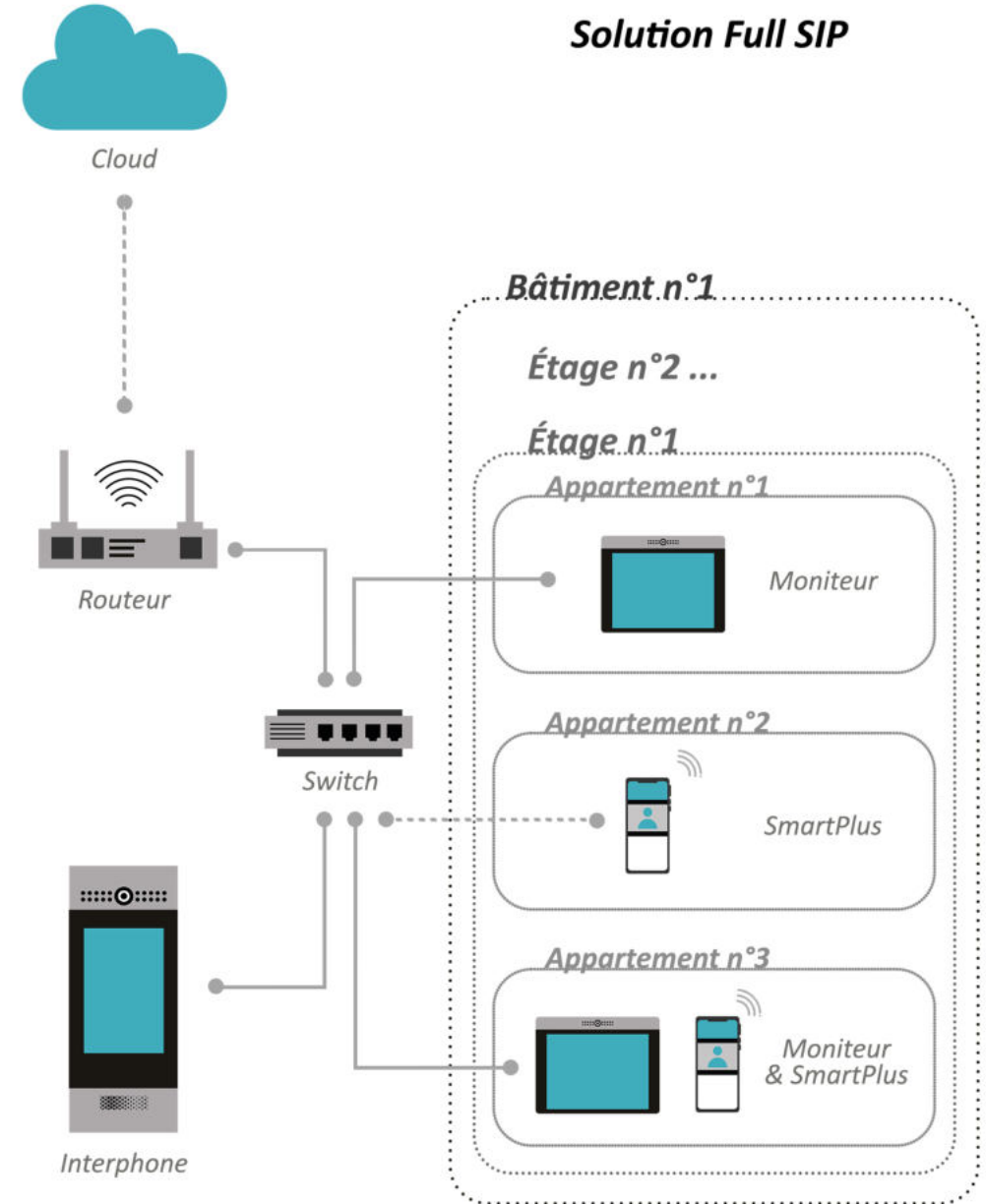
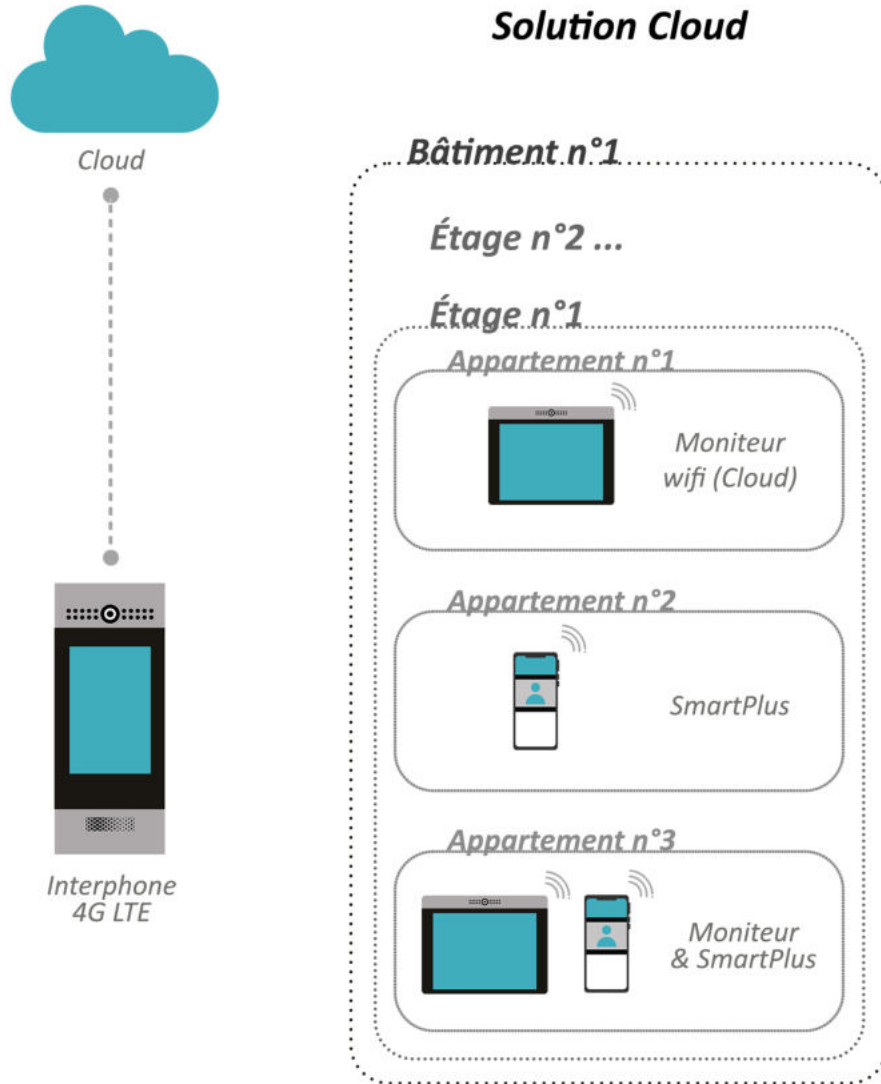

- - - - ● Connexion sans fil
- — — — ● Connexion filaire

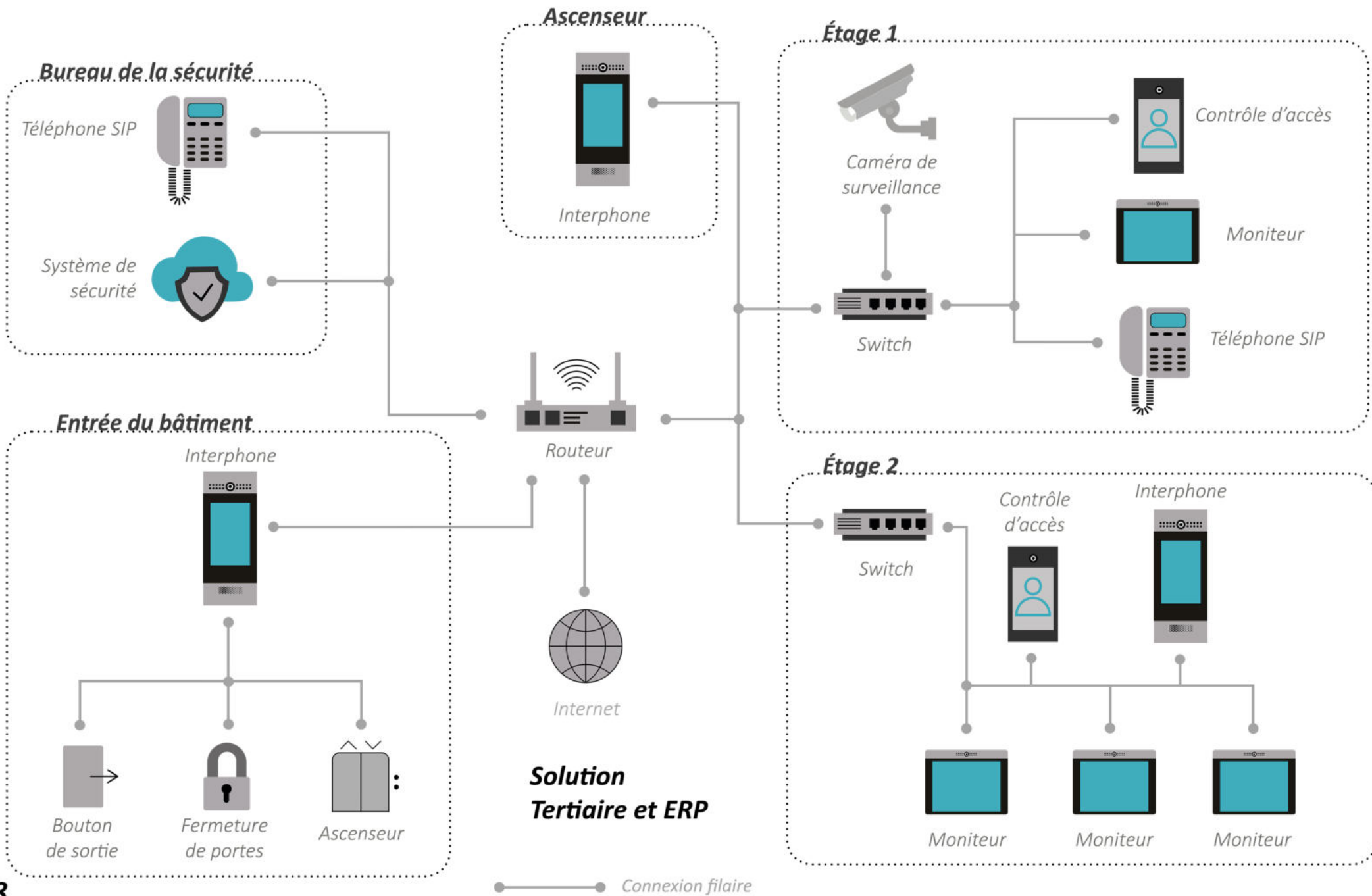

Maison de repos / domicile seniors / hôpitaux

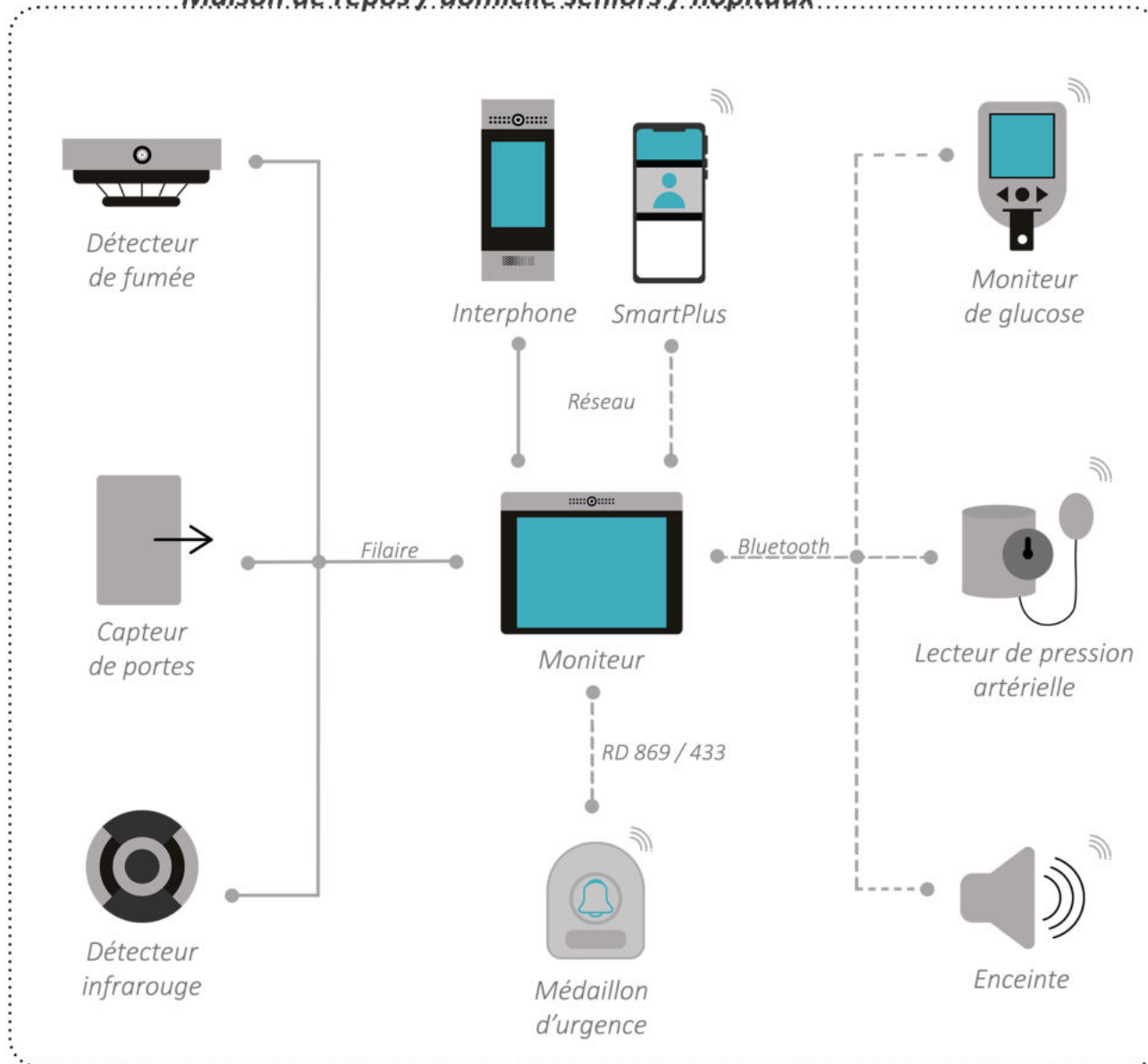

Solution interphonie et téléassistance

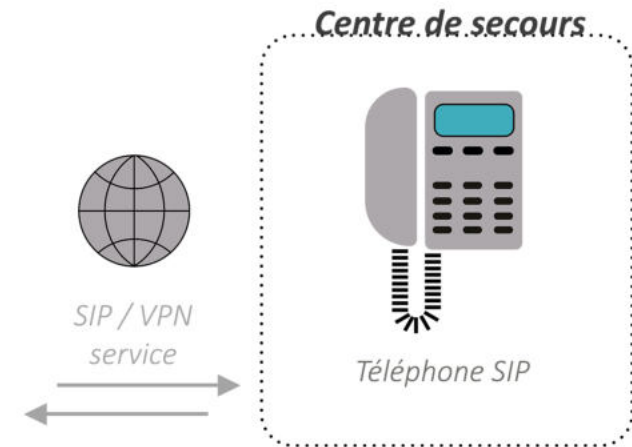

- - - - ● Connexion sans fil
- — — — ● Connexion filaire

PORTIERS

Application
SmartPlus

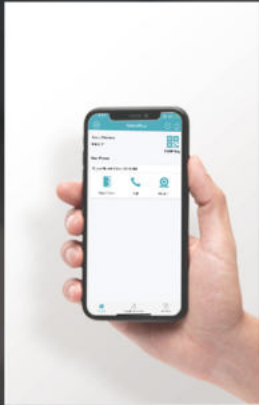

Reconnaissance
faciale

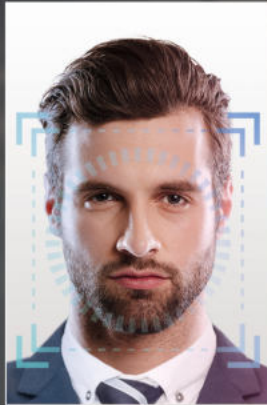

NFC



QR codes



Codes PIN

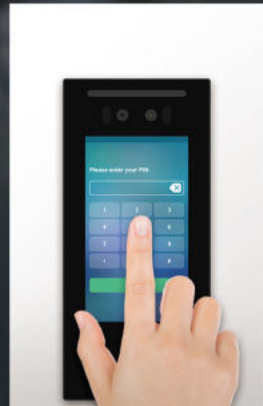

Cartes RFID



▲ X9155



Akuvox X915S

Interphone Android avec reconnaissance faciale

- Écran tactile en couleur de 8 pouces
- Algorithme anti-usurpation contre les photos et les vidéos
- Caméra principale en mode HDR
- Entièrement conforme à la certification IK 10
- Prise en charge de multiples méthodes de contrôle d'accès : reconnaissance faciale, Bluetooth, QR codes, NFC et cartes RFID : 13,56 MHz et 125 kHz
- Option boucle magnétique : montage saillie (**R2S-BIM**) ou encastré (**R2E-BIM**)

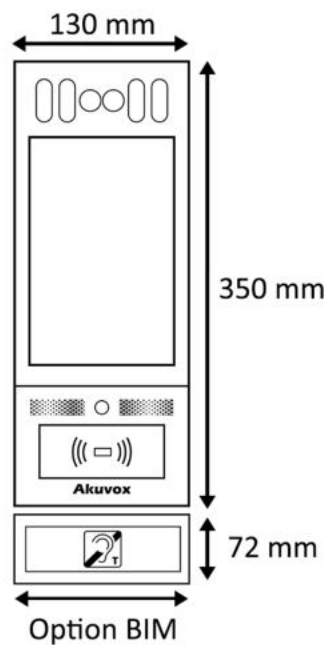



Akuvox R29C

Interphone Android avec reconnaissance faciale

- Écran tactile de 7 pouces
- Façade en aluminium
- Double caméra : une caméra 3 MP grand-angle 130° et une caméra 1 MP auxiliaire
- Prise en charge de multiples méthodes de contrôle d'accès : reconnaissance faciale, Bluetooth, QR codes, NFC et cartes RFID : 13,56 MHz et 125 kHz
- Option boucle magnétique : montage saillie (**R2S-BIM**) ou encastré (**R2E-BIM**)
- Version noire disponible

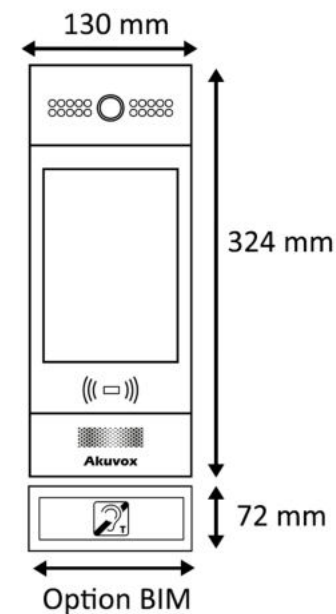
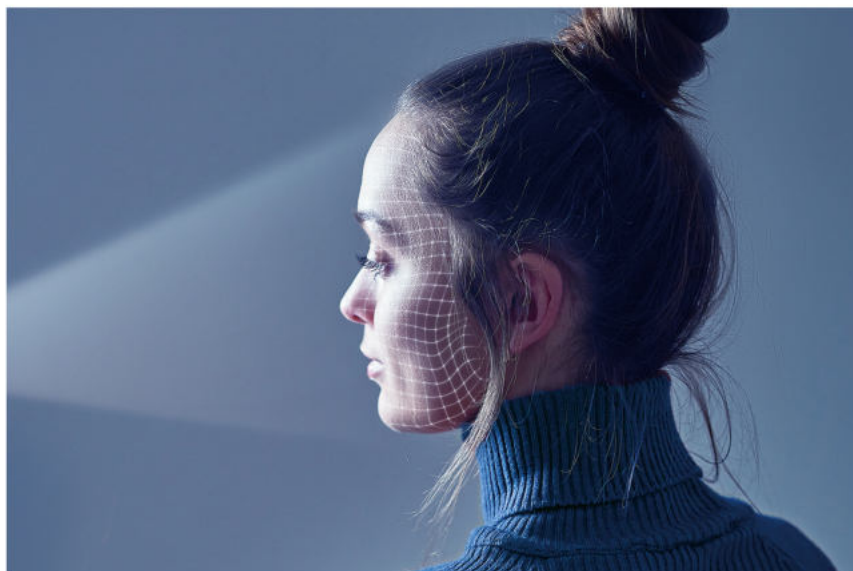



Akuvox E16C

Portier vidéo avec reconnaissance faciale

- Écran tactile en couleur de 5 pouces
- Algorithme anti-usurpation contre les photos et les vidéos
- Prise en charge de multiples méthodes de contrôle d'accès : reconnaissance faciale, Bluetooth, QR codes, NFC et cartes RFID : 13,56 MHz et 125 kHz
- Mesure de la température corporelle
- Alimentation PoE ou alimentation externe

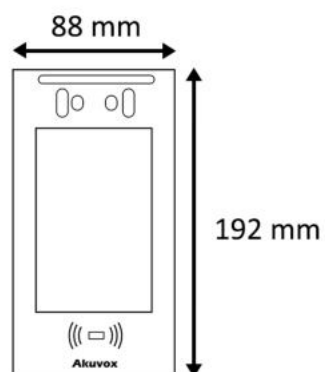



Akuvox X916S

Premier interphone Android avec caméra Starlight



- Écran tactile de 13 pouces
- Façade en acier inoxydable de qualité 316
- Double caméra
- Double microphone pour réduction du bruit
- Prise en charge de multiples méthodes de contrôle d'accès : reconnaissance faciale, NFC, Bluetooth, NFC et cartes RFID : 13,56 MHz et 125 kHz
- Montage saillie ou encastré
- Dimensions : H : 383,9 mm & L : 339,15 mm



Akuvox R29C-B

Interphone Android avec reconnaissance faciale et détection de température

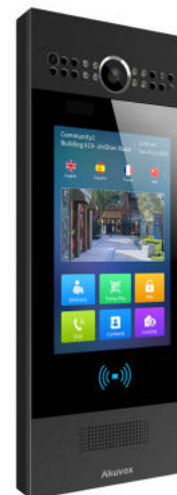

- Écran tactile de 7 pouces compatible avec des gants
- Façade en aluminium
- Double caméra : une caméra 3 MP et une caméra 1 MP
- Prise en charge de multiples méthodes de contrôle d'accès : reconnaissance faciale, NFC, Bluetooth, et cartes RFID : 13,56 MHz et 125 kHz
- Mesure de température corporelle (en intérieur seulement)
- Montage saillie ou encastré
- Dimensions : H : 324 mm & L : 130 mm
- Option boucle magnétique : montage saillie (**R2S-BIM**) ou encastré (**R2E-BIM**)



Akuvox R29C-L

Interphone Android avec reconnaissance faciale et technologie 4G



- Écran tactile de 7 pouces compatible avec des gants
- Façade en aluminium
- Double caméra : une caméra 3 MP et une caméra 1 MP
- Prise en charge de multiples méthodes de contrôle d'accès : reconnaissance faciale, NFC, Bluetooth, et cartes RFID : 13,56 MHz et 125 kHz
- Communication sans fil
- Montage saillie uniquement
- Dimensions : H : 324 mm & L : 130 mm
- Option boucle magnétique : montage saillie (**R2S-BIM**) ou encastré (**R2E-BIM**)



Akuvox R29C-T

Interphone Android avec reconnaissance faciale et empreinte digitale



- Écran tactile de 7 pouces compatible avec des gants
- Façade en aluminium
- Caméra 3 MP grand-angle
- Prise en charge de multiples méthodes de contrôle d'accès : reconnaissance faciale, NFC, Bluetooth, et cartes RFID : 13,56 MHz et 125 kHz
- Capteur de lumière et infrarouge
- Montage saillie ou encastré
- Dimensions : H : 324 mm & L : 130 mm
- Option boucle magnétique : montage saillie (**R2S-BIM**) ou encastré (**R2E-BIM**)



Akuvox R29S

Interphone Android avec caméra

- Écran tactile de 7 pouces
- Façade en aluminium
- Caméra 3 MP
- Prise en charge de multiples méthodes de contrôle d'accès : reconnaissance faciale, NFC, Bluetooth, et cartes RFID : 13,56 MHz et 125 kHz
- Montage saillie ou encastré
- Dimensions : H : 324 mm & L : 130 mm
- Option boucle magnétique : montage saillie (**R2S-BIM**) ou encastré (**R2E-BIM**)



Akuvox R28A

Interphone vidéo SIP avec clavier numérique

- Écran tactile TFT LCD de 4,3 pouces
- Façade en aluminium
- Caméra 2 MP grand-angle avec éclairage automatique
- Lecteur de cartes RFID : 13,56 MHz et 125 kHz
- Excellente qualité audio et vidéo
- Résistant aux températures (-40 °C à 55 °C)
- Montage saillie ou encastré
- Dimensions : H : 280 mm & L : 130 mm
- Option boucle magnétique : montage saillie (**R2S-BIM**) ou encastré (**R2E-BIM**)



Akuvox R27A

Interphone vidéo SIP avec clavier numérique

- Façade en aluminium
- Caméra 2 MP grand-angle avec éclairage automatique
- Lecteur de cartes RFID : 13,56 MHz et 125 kHz
- Excellente qualité audio et vidéo
- Résistant aux températures (-40 °C à 55 °C)
- Montage saillie ou encastré
- Dimensions : H : 280 mm & L : 130 mm
- Option boucle magnétique : montage saillie (**R2S-BIM**) ou encastré (**R2E-BIM**)



Akuvox R20K

Interphone compact vidéo SIP avec clavier numérique

- Caméra 2 MP grand-angle avec éclairage automatique
- Lecteur de cartes RFID : 13,56 MHz et 125 kHz
- Excellente qualité audio et vidéo
- Idéal pour les environnements à espaces limités
- Montage saillie ou encastré
- Dimensions : H : 185 mm & L : 85 mm



Akuvox R20B

Interphone compact vidéo SIP

- Caméra 2 MP grand-angle
- De 2 à 5 boutons d'appel avec plaques signalétiques
- Communication audio bidirectionnelle avec la fonction d'annulation d'écho
- Conforme à la norme ONVIF pour une intégration facile avec tout système de surveillance réseau
- Montage saillie ou encastré
- Dimensions : H : 185 mm & L : 85 mm

R20B-S-2	Interphone R20B saillie avec 2 boutons d'appel
R20B-E-2	Interphone R20B encastré avec 2 boutons d'appel
R20B-S-3	Interphone R20B saillie avec 3 boutons d'appel
R20B-E-3	Interphone R20B encastré avec 3 boutons d'appel
R20B-S-4	Interphone R20B saillie avec 4 boutons d'appel
R20B-E-4	Interphone R20B encastré avec 4 boutons d'appel
R20B-S-5	Interphone R20B saillie avec 5 boutons d'appel
R20B-E-5	Interphone R20B encastré avec 5 boutons d'appel



Akuvox E12S

Interphone compact vidéo SIP



- Caméra 2 MP grand-angle
- Bouton d'appel
- Communication audio bidirectionnelle
- Conforme à la norme ONVIF
- Montage saillie uniquement
- Dimensions : H : 146 mm & L : 70 mm



Akuvox E12W

Interphone compact vidéo SIP



- Caméra 2 MP grand-angle
- Bouton d'appel
- Wifi et Bluetooth
- Communication audio bidirectionnelle
- Conforme à la norme ONVIF
- Montage saillie uniquement
- Dimensions : H : 146 mm & L : 70 mm



Akuvox E11R

Interphone compacte vidéo SIP

- Caméra 2 MP grand-angle
- Prise en charge de méthodes de contrôle d'accès : cartes d'accès 13,56 MHz et 125 kHz
- Excellente qualité audio et vidéo
- Idéal pour les environnements à espaces limités
- Montage saillie uniquement
- Dimensions : H : 145 mm & L : 85 mm



Akuvox R20A

Interphone compact vidéo SIP

- Caméra 2 MP grand-angle avec éclairage automatique
- Lecteur de cartes d'accès 13,56 MHz et 125 kHz
- Excellente qualité audio et vidéo
- Idéal pour les environnements à espaces limités
- Montage saillie ou encastré
- Dimensions : H : 145 mm & L : 85 mm



Akuvox E21A

Interphone d'urgence SIP

- Corps en acier inoxydable 316L
- Résistant au vandalisme : IK10
- Excellente qualité audio
- Montage encastré uniquement
- Dimensions : H : 210 mm & L : 120 mm



Akuvox E21V

Interphone d'urgence SIP avec caméra

- Corps en acier inoxydable 316L
- Caméra 2 MP grand angle avec éclairage automatique
- Excellente qualité audio et vidéo
- Montage encastré uniquement
- Dimensions : H : 210 mm & L : 120 mm

AMÉLIOREZ VOTRE LIEU DE TRAVAIL AVEC UN CONTRÔLE D'ACCÈS CONNECTÉ



Reconnaissance faciale



Accès via smartphone



Détection de température (en option)



▲ A055





Akuvox A05S

Terminal de contrôle d'accès avec reconnaissance faciale

- Écran tactile en couleur de 5 pouces
- Algorithme anti-usurpation contre les photos et les vidéos
- Plusieurs méthodes de vérification d'identité par la reconnaissance faciale, la lecture de carte NFC et de QR codes
- Mesure de la température corporelle (en option)
- Alimentation par PoE ou par alimentation externe

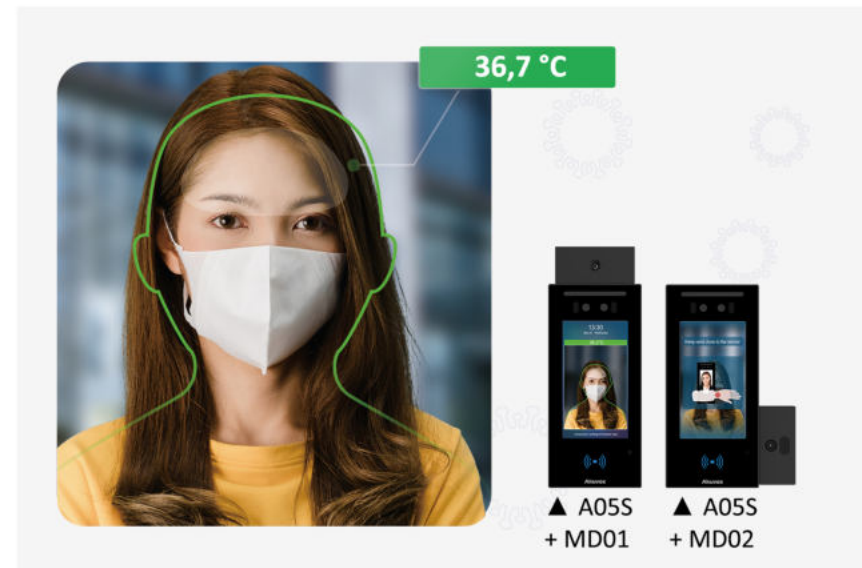
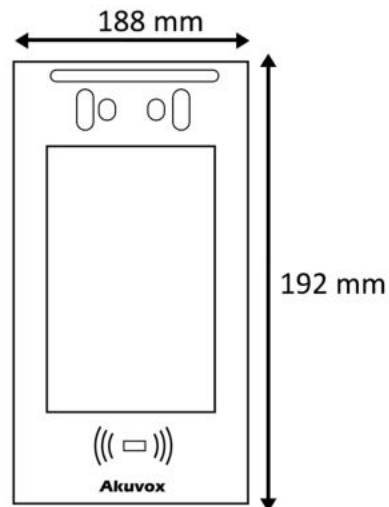



Akuvox A01

Contrôle d'accès connecté



- Façade en verre trempé
- Alarme antivol
- Lecteur de cartes RFID : 13,56 MHz et 125 kHz
- Compatible avec le Cloud Akuvox
- Norme IP 65
- Montage saillie ou encastré
- Dimensions : H : 86 mm & L : 86 mm



Akuvox A02

Contrôle d'accès connecté



- Façade en verre trempé
- Alarme antivol
- Lecteur de cartes RFID : 13,56 MHz et 125 kHz
- Clavier digital
- Norme IP 65
- Montage saillie ou encastré
- Dimensions : H : 86 mm & L : 86 mm



Akuvox A092S

Contrôle d'accès connecté



- Façade en acier inoxydable
- Alarme antivol
- Batterie de secours
- Voyant d'état
- Fonction portes anti-retour
- Montage saillie uniquement
- Dimensions : H : 365 mm & L : 340 mm

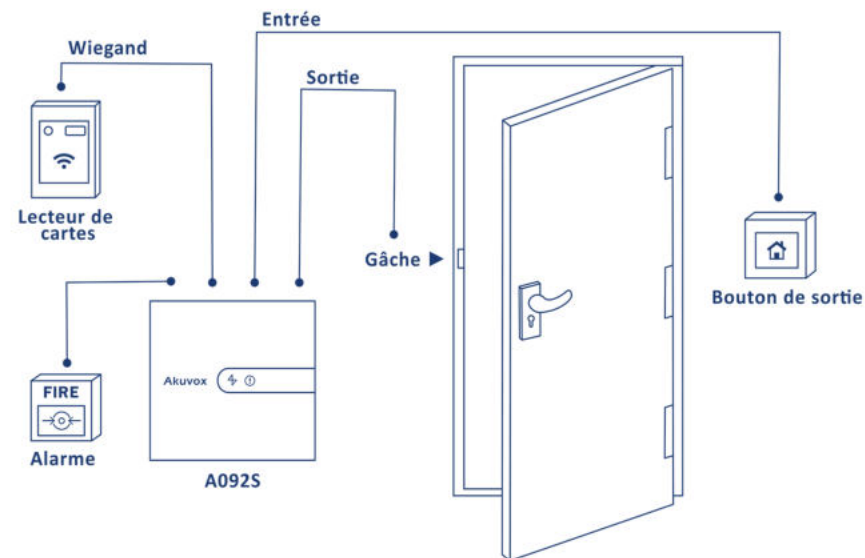



Assistance seniors

Akuvox propose une solution adaptée et innovante pour la qualité de vie des seniors. Qu'ils habitent en toute sécurité chez eux, ou bien en maison de repos.



▲ Bluetooth



▲ Médaillon

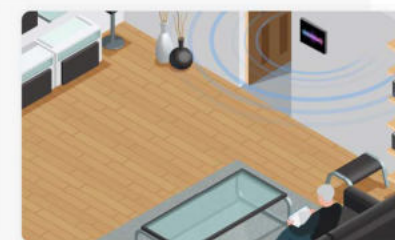

▲ Assistant vocal

Les moniteurs C315, C317 et C319 peuvent être couplés à des médaillons RF apportant confort et sécurité.

À l'aide du moniteur bidirectionnelle et du médaillon de téléassistance, le senior peut commander l'ouverture de portes et déclencher un appel S.O.S. directement au service de secours ou à un membre de la famille.



▲ C315(869)



▲ C317(869)



▲ C319(869)



MONITEURS



▲ X933



Assistant vocal intégré



Excellente qualité audio et vidéo



Intégration à la domotique de votre maison



Design compact et fin



Akuvox X933

Moniteur Android pour des maisons connectées

- Écran tactile de 7 pouces
- Excellente performance sous Android 9.0
- 8 entrées d'alarme et 2 sorties relais intégrées
- Wifi et Bluetooth pour le modèle X933W
- Double microphone pour réduire les bruits parasites
- Prise en charge d'applications tierces
- Reconnaissance vocale (en anglais, bientôt disponible en français)
- Montage saillie uniquement



X933S	Version standard
X933W	X933S + Wifi + Bluetooth

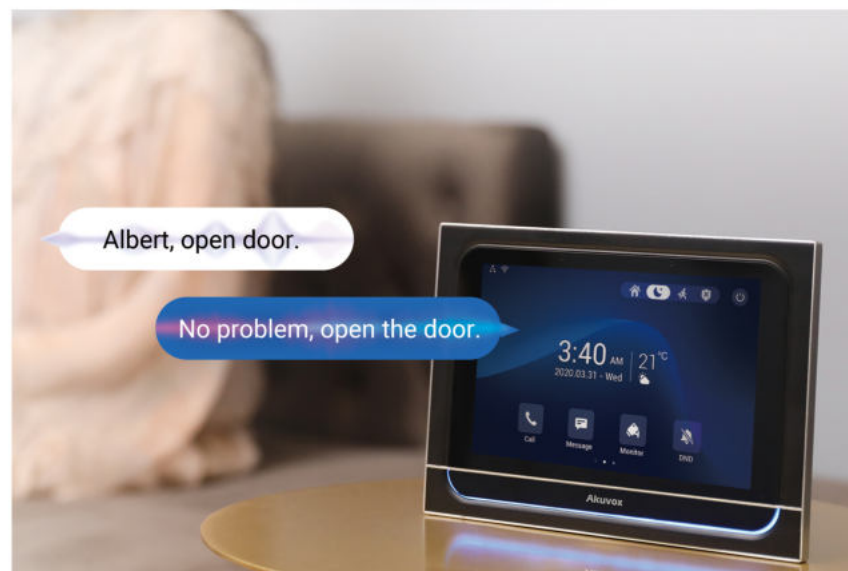
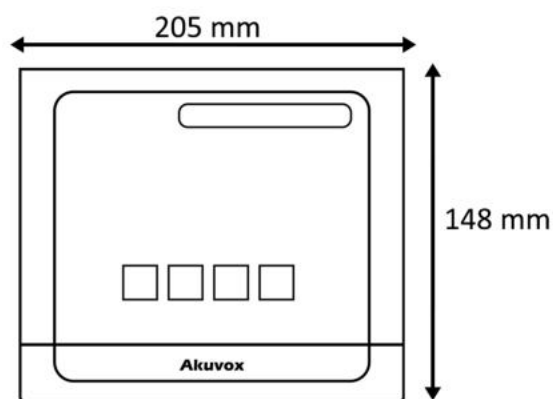



C319A	Version standard
C319(869)	Téléassistance



Akuvox C319A

Moniteur Android pour des maisons connectées

- Écran tactile LCD de 10 pouces
- Résolution 1280 x 800
- Caméra 1 MP
- Communication audio et vidéo HD
- Bluetooth 4.2 et Wifi 2.4 GHz
- Port RS485
- 8 entrées d'alarme et 2 sorties relais intégrées
- Montage saillie uniquement
- Option téléassistance : [C319\(869\)](#)

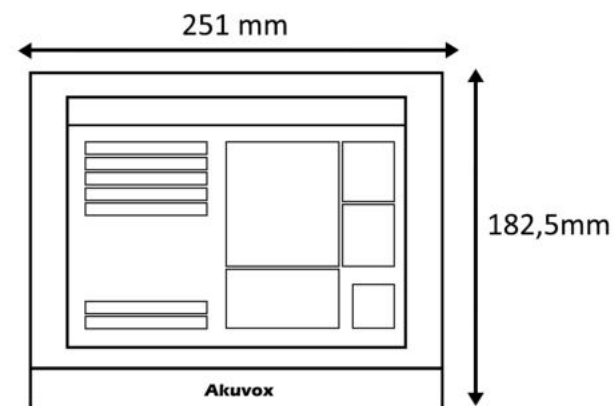



Akuvox C317

Moniteur Android pour des maisons connectées

- Écran tactile de 10 pouces
- 8 entrées d'alarme et 1 sortie relais intégrées
- Caméra 1 MP (disponible sur le modèle C317A)
- Prise en charge d'applications tierces
- Assistant vocal hors ligne intégré
- Fonction PBX SIP intégrée
- Support de bureau disponible
- Montage saillie uniquement
- Option téléassistance : [C317\(869\)](#)



PoE



Android 6.0

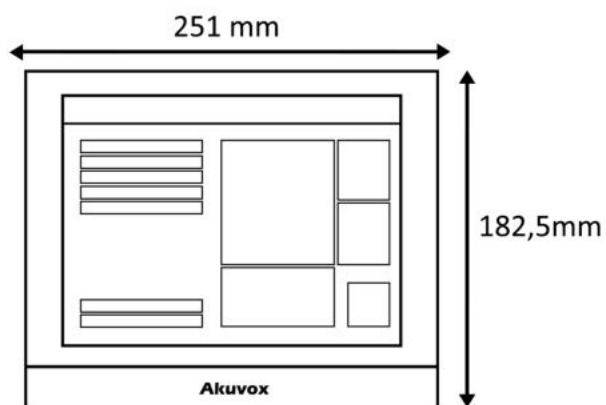

C317S	Version standard
C317A	C317S + Wifi + Bluetooth + Caméra
C317(869)	Téléassistance



▲ C315

Akuvox C315

- Excellente qualité audio et vidéo
- Intégration à la domotique de votre maison
- Design compact et fin



Akuvox C315

Moniteur Android pour des maisons connectées

- Écran tactile de 7 pouces
- 8 entrées d'alarme et 1 sortie relais intégrées
- Application RF 433
- Prise en charge d'applications tierces
- Boîtier blanc disponible
- Support de bureau disponible
- Montage saillie uniquement
- Option téléassistance : **C315(869)**



PoE



Android 6.0

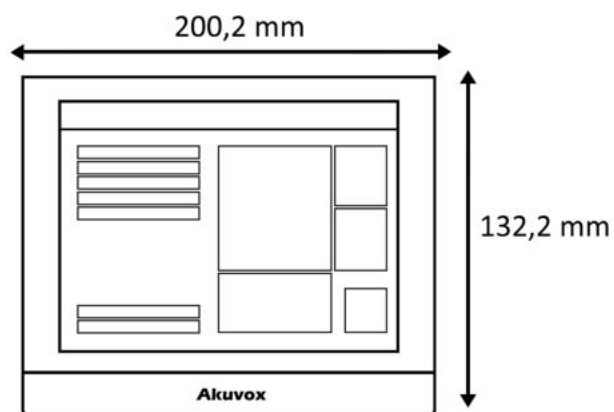

C315S	Version standard
C315W	C315S + Wifi + Bluetooth
C315(869)	Téléassistance



Akuvox IT83

Moniteur Android, la solution pour votre maison connectée

- Écran tactile de 10 pouces
- 8 entrées d'alarme et 2 sorties relais intégrées
- Prise en charge des applications tierces
- Caméra 1 MP (IT83A)
- Fonction PBX SIP intégrée
- Montage saillie uniquement
- Support de bureau disponible
- Dimensions : H : 182,5 mm & L : 251 mm

IT83R	Version standard
IT83A	IT83R + Wifi + Bluetooth + Caméra



Akuvox C313

Moniteur Linux, la solution pour votre maison connectée

- Écran tactile de 7 pouces
- 8 entrées d'alarme et 1 sortie relais intégrées
- Boîtier blanc disponible
- Montage saillie uniquement
- Support de bureau disponible
- Dimensions : H : 132,2 mm & L : 200,2 mm

C313S	Version standard
C313W	C313S + Wifi + Bluetooth



Akuvox IT82

Moniteur Android, la solution pour votre maison connectée

- Écran tactile de 7 pouces
- 8 entrées d'alarme et 2 sorties relais intégrées
- 5 boutons programmables
- Prise en charge des applications tierces
- Caméra 1 MP (IT82A)
- Montage saillie uniquement
- Dimensions : H : 160 mm & L : 232 mm

IT82R	Version standard
IT82A	IT82R + Wifi + Bluetooth + Caméra



Akuvox C312

Moniteur Linux, la solution pour votre maison connectée

- Clavier digital
- 8 entrées d'alarme et 1 sortie relais intégrées
- Boîtier noir disponible
- Sonette intégrée
- Prise en charge d'un compte SIP
- Montage saillie uniquement
- Dimensions : H : 115 mm & L : 165 mm

C312S	Version standard
-------	------------------



Akuvox R49G

Téléphone vidéo SIP Android

- Écran tactile de 7 pouces
- Résolution de 1024 x 600
- Excellente performance avec Android 9.0
- Excellente qualité audio et vidéo
- DTMF pour ouverture des portes à distance
- Prise en charge des application tierces
- Bluetooth, USB et Wifi intégré
- Caméra 2 MP





Application SmartPlus

Akuvox SmartPlus, un service d'interphone connecté basé sur le Cloud pour les bâtiments tertiaires et résidentiels. Il facilite l'accès dans les immeubles grâce à son application.



SmartPlus



L'application SmartPlus permet aux résidents de voir et de parler aux visiteurs, d'ouvrir des portes, de surveiller les entrées des immeubles et d'émettre des clés virtuelles (QR codes) à partir de leur smartphone, ce qui offre une expérience d'entrée d'immeuble unique.

Aperçu

Voir qui est à l'entrée de votre bâtiment avant de répondre à la sonnette



Appels vidéos

Voir et parler aux visiteurs avec une vidéo en direct avant de les faire entrer à distance



Déverrouillage

Ouvez les portes en utilisant le bouton "Open Door" de l'application ou bien par Bluetooth

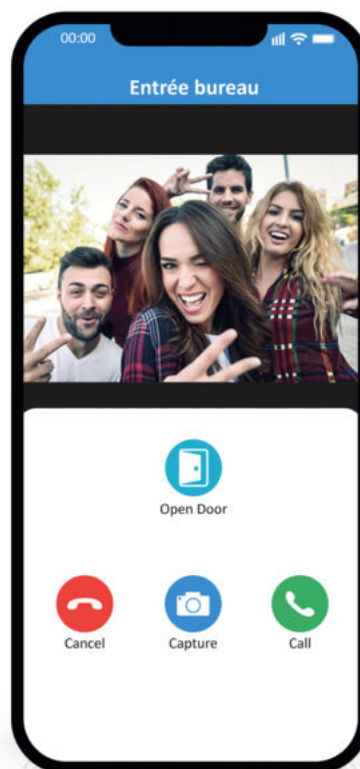

Clé virtuelle



Émettre des clés sous forme de QR codes à durée limitée et des codes PIN invités

Envoi d'une notification



Recevez une notification lors d'un appel entrant, d'un message et d'une alarme

Registre de déverrouillage des portes



Accès à la date et aux photos horodatées des différents déverrouillages de portes

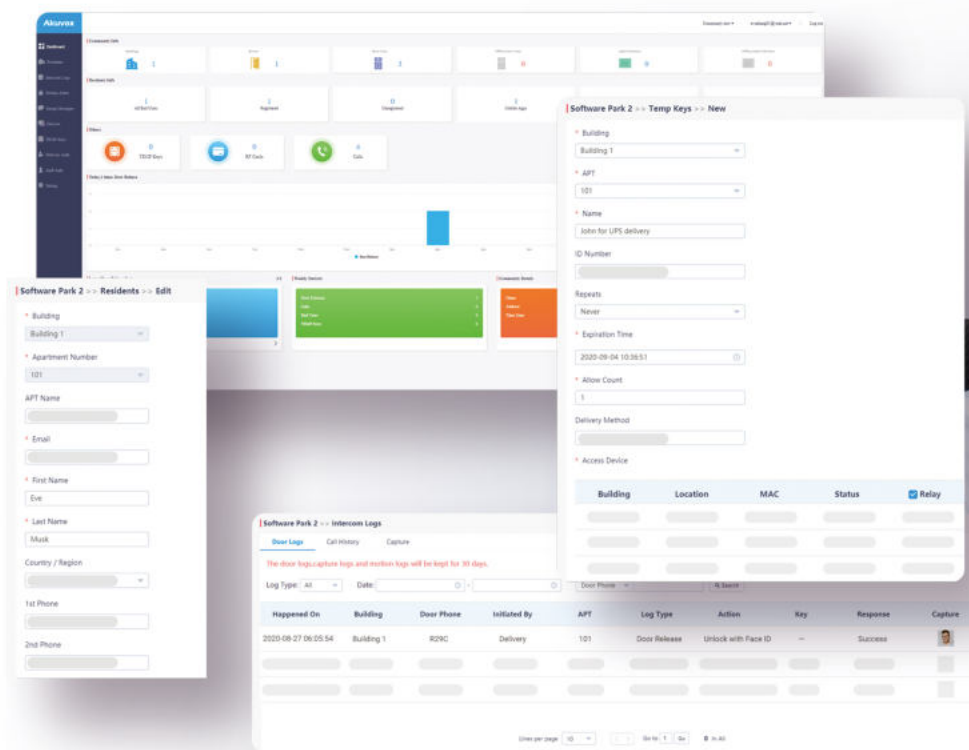

Portail de gestion immobilière

Le portail web permet la gestion des bâtiments à distance.

- Gestion de plusieurs sites à partir d'une seule interface.
- Accès aux photos horodatées de toutes les entrées de porte.
- Attribuer des codes à durée limitée aux responsables de livraison/service.
- Affichage facile des annonces communautaires.
- Intégration facile avec les systèmes de bâtiment existants.



Akuvox ACMS

Systeme de gestion et de contrôle d'accès

- Gestion de l'information du personnel
- Gestion du contrôle d'accès
- Accès aux journaux d'accès détaillés

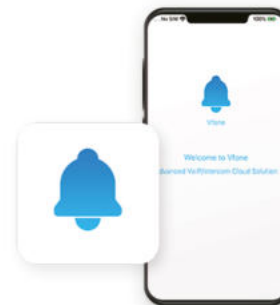

Akuvox Vfone

Application SIP pour interphones

- Appel audio et vidéo
- Déverrouillage à distance de la porte
- Notification d'envoi hors ligne
- Compatible avec les serveurs SIP grand public



Akuvox SDMC

Logiciel sur site pour la gestion du système

- Déploiement automatique des dispositifs
- Surveillance vidéo en temps réel
- Gestion du contrôle d'accès
- Messages et notifications



Akuvox FacePro

Logiciel de gestion des données faciales sur PC pour les dispositifs d'interphones

- Connexion automatique aux dispositifs
- Importation d'images faciales
- Ajout, modification et suppression de données
- Synchronisation entre les appareils et le logiciel



Akuvox Sight

Logiciel d'interphone sur PC pour les interphones Akuvox

- Surveillance vidéo multi-écrans
- Porte déverrouillable à distance
- Appel audio et vidéo



Akuvox PC Manager

Logiciel de gestion sur PC pour la configuration de l'interphone

- Connexion automatique aux dispositifs
- Ajout, modification et suppression des données
- Configuration et mise à niveau logicielle par lot

**Tous les produits Akuvox
sont garantie 2 ans.**

Pour remplir la demande d'autorisation
de retour de marchandise en ligne, vous
pouvez scanner le QR code ci dessous ou
vous rendre sur notre site internet



1

*Appelez l'assistance d'Audiofils
ou bien envoyez un e-mail afin
d'expliquer votre situation.*



2

*Remplissez en ligne une
demande d'autorisation de
retour de marchandise.*



3

*Nous nous chargeons de venir
récupérer l'appareil défectueux
chez vous.*







4

*Si le produit est réparable,
nous vous le renvoyons réparé.*







5









*Si le produit n'est pas
réparable, nous vous en
renvoyons un neuf.*









Modèles	X916S	X915S	R29C	R29C-T	R29C-B	R29C-L	R28A	R27A
Images								
Montage saillie								
Montage encastré						-		
Protection pluie								
Option BIM R2S-BIM R2E-BIM	-							
Option VIGIK R2S-VIGI R2E-VIGI	-							

Modèles	R20A	R20B	R20K	E21A	E21V	E16C	E12	E11R
Images								
Montage saillie				-	-			
Montage encastré						-	-	-
Protection pluie						-	-	-
Option BIM R2S-BIM R2E-BIM	-	-	-	-	-	-	-	-
Option VIGIK R2S-VIGI R2E-VIGI	-	-	-	-	-	-	-	-

Modèles	C319	C317	C315	C313	C312	IT83	IT82	X933
Images								
Montage saillie								
Montage encastré	-	-	-	-	-	-	-	-
Protection pluie	-	-	-	-	-	-	-	-
Support bureau	-				-		-	-

Modèles	X916S	X915S	R29C	R29CT	R29C-B	R29C-L	R28A	R27A
Images								
Affichage	13 pouces	8 pouces	7 pouces	7 pouces	7 pouces	7 pouces	4,3 pouces	128 x 32 points
Écran tactile	●	●	●	●	●	●	●	●
Panneau avant	Acier inoxydable	Acier inoxydable	Aluminium	Aluminium	Aluminium	Aluminium	Aluminium	Aluminium
PoE	●	●	●	●	●	●	●	●
SIP	●	●	●	●	●	●	●	●
Système	Android	Android	Android	Android	Android	Android	Linux	Linux
Caméra	●	●	●	●	●	●	●	●
ONVIF	●	●	●	●	●	●	●	●
Wifi	●	●	●	●	●	●	●	●
PIN / RFID	●	●	●	●	●	●	●	●
Accès biométrique	●	●	●	●	●	●	●	●
Wiegand	●	●	●	●	●	●	●	●
Détection température	●	●	●	●	●	●	●	●
LTE	●	●	●	●	●	●	●	●
Indice de protection	IP 65	IP 65	IP 65	IP 65	IP 65	IP 65	IP 65	IP 65
Indice de résistance	IK 07	IK 10	IK 06	IK 06	IK 06	IK 06	-	-
Applications tierces	●	●	●	●	●	●	●	●

Modèles	R20A	R20B	R20K	E21A	E21V	E16C	E11R	A05S
Images								
Affichage	●	●	●	●	●	5 pouces	●	5 pouces
Écran tactile	●	●	●	●	●	●	●	●
Panneau avant	Alliage d'aluminium	Alliage d'aluminium	Alliage d'aluminium	Acier inoxydable	Acier inoxydable	Plastique	Plastique	Plastique
PoE	●	●	●	●	●	●	●	●
SIP	●	●	●	●	●	●	●	●
Système	Linux	Linux	Linux	Linux	Linux	Linux	Linux	Linux
Caméra	●	●	●	●	●	●	●	●
ONVIF	●	●	●	●	●	●	●	●
Wifi	●	●	●	●	●	●	●	●
PIN / RFID	●	●	●	●	●	●	●	●
Accès biométrique	●	●	●	●	●	●	●	●
Wiegand	●	●	●	●	●	●	●	●
Détection température	●	●	●	●	●	Option	●	A05S + MD01 A05S + MD02
LTE	●	●	●	●	●	●	●	●
Indice de protection	IP 65	IP 65	IP 65	IP 65	IP 65	IP 65	-	IP 65
Indice de résistance	-	-	-	IK 10	-	-	-	-
Applications tierces	●	●	●	●	●	●	●	●

Modèles	X933	C317	C315	C313	C312	IT83	IT82	R49G
Images								
Affichage	7 pouces	10 pouces	7 pouces	7 pouces	7 pouces	10 pouces	7 pouces	7 pouces
Écran tactile	●	●	●	●	●	●	●	●
Panneau avant	Plastique	Plastique	Plastique	Plastique	Plastique	Aluminium	Aluminium	Plastique
PoE	●	●	●	●	●	●	●	●
SIP	●	●	●	●	●	●	●	●
Système	Android	Android	Android	Linux	Linux	Android	Android	Android
Caméra	●	C317A	●	●	●	IT83A	IT82A	●
ONVIF	-	-	-	-	-	-	-	-
Wifi	X933W	C317A	C315W	C313W	●	IT83A	IT82A	●
PIN / RFID	-	-	-	-	-	-	-	-
Accès biométrique	-	-	-	-	-	-	-	-
Wiegand	-	-	-	-	-	-	-	-
Détection température	-	-	-	-	-	-	-	-
LTE	-	-	-	-	-	-	-	-
Indice de protection	Pour l'intérieur	Pour l'intérieur	Pour l'intérieur	Pour l'intérieur	Pour l'intérieur	Pour l'intérieur	Pour l'intérieur	Pour l'intérieur
Indice de résistance	-	-	-	-	-	-	-	-
Applications tierces	●	●	●	●	●	●	●	●

A

A01	20
A02	20
A05S	19
A092S	19

C

C312	28
C313	28
C315	27
C317	25
C319	24

E

E11R	17
E12S	16
E12W	16
E16C	13
E21A	17
E21V	17

I

IT82	28
IT83	28

R

R20A	17
R20B	16
R20K	15
R27A	15
R28A	15
R29C	12
R29C-B	14
R29C-L	14
R29C-T	14
R29S	15
R2E-BIM	37
R2S-BIM	37
R2E-VIGI	37
R2S-VIGI	37
R49G	29

X

X915S	11
X916S	14
X933	23

AUDIO FILS

Akuvox
FRANCE



Site internet : www.akuvox-france.fr
Numéro de téléphone : +33 (0) 9 81 24 00 06
Adresse mail : contact@akuvox-france.fr
Adresse : 4 Allée Pierre-Gilles de Gennes
33650 Martillac